

**MANUAL DE UTILIZARE
POMPE SUBMERSIBILE
AQUA 40 / AQUA 101 / AQUA 103
/ AQUA 105 / AQUA 1001
РЪКОВОДСТВО ЗА ПОТРЕБИТЕЛЯ
ПОТОПЯЕМИ ПОМПИ
AQUA 40 / AQUA 101 / AQUA 103
/ AQUA 105 / AQUA 1001**

1. Части и компоненти

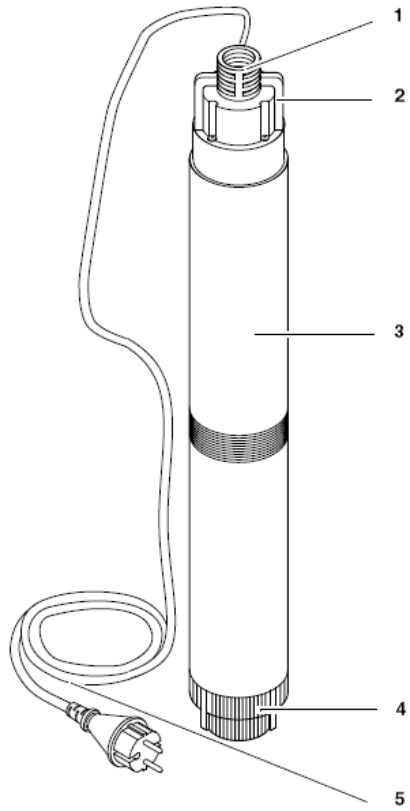

- 1.** Изпускателен отвор
- 2.** Дръжка за окачване
- 3.** Корпус на помпата
- 4.** Сукателен контакт
- 5.** Захранващ кабел със щепсел

Съдържание

1. Части и компоненти
2. Общи указания
3. Области на приложение
4. Инструкции за безопасност
 - 4.1 Специфични условия на употреба
 - 4.2 Общи инструкции за безопасност
5. Инструкции за монтиране и прикачване
 - 5.1 Сързване на маркуча за изхвърляне(източване)
 - 5.2 Монтаж
6. Функциониране
 - 6.1 Включване и изключване
7. Грижи и поддръжка
 - 7.1 Периодична поддръжка
 - 7.2 Съхранение на помпата
8. Отстраняване на неизправности
 - 8.1 Ръководство за отстраняване на неизправности
9. Ремонти
10. Опазване на околната среда
11. Технически данни

2. Обща информация

Това ръководство за потребителя е предназначено да помогне на потребителя да експлоатира тази помпа безопасно. Процедурите по следния начин:

- Преди да започнете за първи път, прочетете ръководството напълно. Обърнете специално внимание на инструкциите за безопасност.
- Монтажът на помпата и флуидните тръби трябва да се извършват само от квалифициран персонал.
- Това ръководство за употреба е предназначено за хора с основни технически познания за работа с този тип помпа. Ако нямате никакъв опит в използването на този тип помпа, свържете се с опитен човек, преди пускането на помпата в действие
- Съхранявайте цялата документация, предоставена с помпата, така че да можете да я ползвате за консултиране, когато е необходимо. Съхранявайте квитанцията/фактурата за покупка за евентуална необходимост към гаранцията.
- Ако заемате или продавате тази помпа на друго лице, представете заедно с нея съответната документация.
- Производителят не поема отговорност за щети, причинени от неспазване на инструкциите за употреба.

Информацията в това ръководство е символ, както следва:

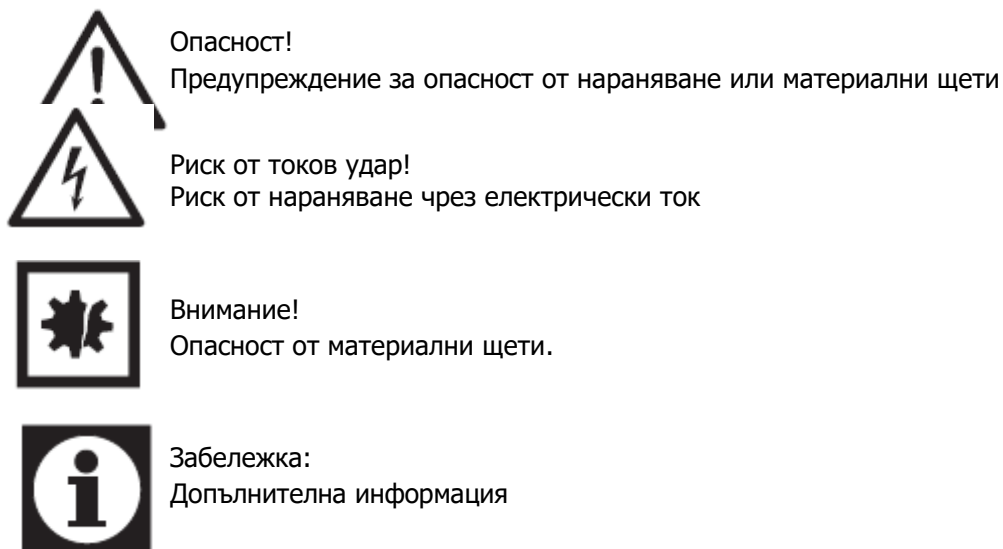

- във фигурите се явяват цифри (1, 2, 3..). Тези числа:
 - параметрите на частите
 - са последователни
 - съответстват(кореспондират) на номерата в скоби (1), (2), (3)... от текста по-долу
- Номерираните операции трябва да се изпълняват в ред
- Операциите, които могат да се извършват в произволен ред, са маркирани с точка (*). Списъците се маркират с тире (-)

3. Област на приложение

- Тази помпа е проектирана да изпомпва чиста, дълбока вода
- като помпа за кладенец(фонтан) с тръбопроводи
 - за водоснабдяване на строителен обект

- за захранване на напоителни системи в градината.

Внимание! 

Максималната температура допустима за вода е 35⁰ С.

Не използвайте помпата за течности, съдържащи твърди частици (напр. Пясък).

Пясък и други абразивни материали причиняват бързо износване и водят до блокиране на ротора на помпата.

Повредата, причинена от изпомпването на пясък или друга чужда вода, не се покрива от гаранцията.

4. Instructiuni de siguranta

4.1 Специфични условия на употреба

Забранено е да се изхвърлят експлозивни, запалими, корозивни или вредни за здравето течности.

Тази помпа не е предназначена за търговски или промишлени цели.

Всяко друго използване се счита за неподходящо. Неподходящо ползване, модифициране на помпата или използването на части, които не са предоставени (неодобрени) от производителя на помпата, може да причинят неочаквани повреди.

Тази помпа няма да се използва за изпомпване на питейна вода или хранителни течности.

4.2 Общи указания за безопасност

Забранено е използването на помпата от деца, млади хора или лица, които не са запознати с тези инструкции.

Ако помпата се използва в басейни и изкуствени езера или в зоната на тяхната защита, трябва да се спазват разпоредбите на DIN VDE 0100-702. Също така спазвайте всички местни разпоредби относно безопасното използване на потопяеми помпи.

По време на експлоатацията на потопяеми помпи остават следните рискове, които не могат да бъдат напълно отстранени, дори ако се използват устройства за безопасност.



Опасностите, дължащи се на околната среда!

Не използвайте помпата на опасни места или в близост до запалими течности и газове!



Риск от токов удар!

* Не насочвайте водната струя директно към помпата или други електрически компоненти!
Опасност от смърт от токов удар!

* Не докосвайте щепсела с мокра ръка! Извадете помпата от щепсела, като държите щепсела, а не захранващия кабел.

* Свържете се само към заземен контакт, монтиран коректно и проверен. Напрежение и безопасност на защитата на веригата трябва да съответстват на стойностите, посочени в „технически данни“. Защитата ще бъде осигурена от устройство за остатъчен ток (RCD) с макс. 30 mA.

* Заземен контакт или щепсела на удължителен кабел, трябва да се поставят в неинвазивни и защитени зони срещу контакт с вода.

* Използвайте удължителни кабели само със съответното напречно сечение на проводниците (вижте „технически данни“). Разгънете комплекта от кабелни ролки.

* Не огъвайте, не смачквайте, не дърпайте или не управлявайте кабели и удължителни кабели; защитени от остри ръбове.

* Поставете удължителния кабел така, че да не проникне в изпомпваната течност.

* Извадете помпата от контакта преди всяка услуга



Опасност от повреда на помпата!

* Ако забележите повреди по време на разопаковането, незабавно уведомете дистрибутора.
Не използвайте помпата!

* Преди всяко пускане в експлоатация проверете дали помпата, захранващият кабел, щепселът и поплавъкът не са повредени. Опасност от смърт от токов удар!

* Повредените помпи трябва да бъдат ремонтирани от квалифициран и упълномощен персонал, преди да бъдат повторно използвани.

* Не се опитвайте сами да поправите помпата! Ако е ремонтирана от неквалифициран персонал, съществува опасност от навлизане на течност в електрическата инсталация на помпата.

5. Инструкции за монтаж и свързване(прикачване)

5.1 Свързване на изпускателния маркуч

Разтоварващият маркуч се завинтва директно върху изпускателния отвор (6) или се свързва с мулти-адаптер (ако е необходимо, прикрепете маркуча с нашийници/ремъци).

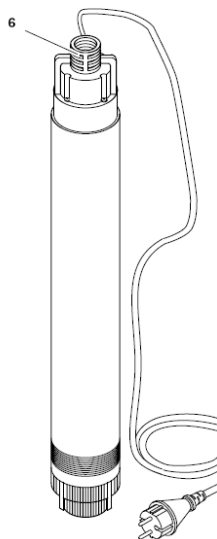

5.2 Монтаж

Внимание!

- Монтажът на помпите и конструкцията на тръбопроводите трябва да се извършват само от квалифициран и специализиран персонал.
- За първото пускане в експлоатация на потопяемата помпа, следвайте инструкциите в допълнителния лист

* Необходимото пространство е прибл.120 mm в диаметър.

* Не потапяйте помпата до дълбочина, по-голяма от посочената в "Технически данни"

* Не поставяйте контакта за аериране(изпускателния отвор) на помпата във филтърната област на кладенеца или дъното на кладенеца. Поставете помпата възможно най-високо, но не по-малко от 2м под водното огледало.

* Ако помпата не работи в тръбна чешма, уверете се, че не се засмукват чужди тела.

За Aqua 101, Aqua105, контролния панел е монтиран както е показано по-долу:

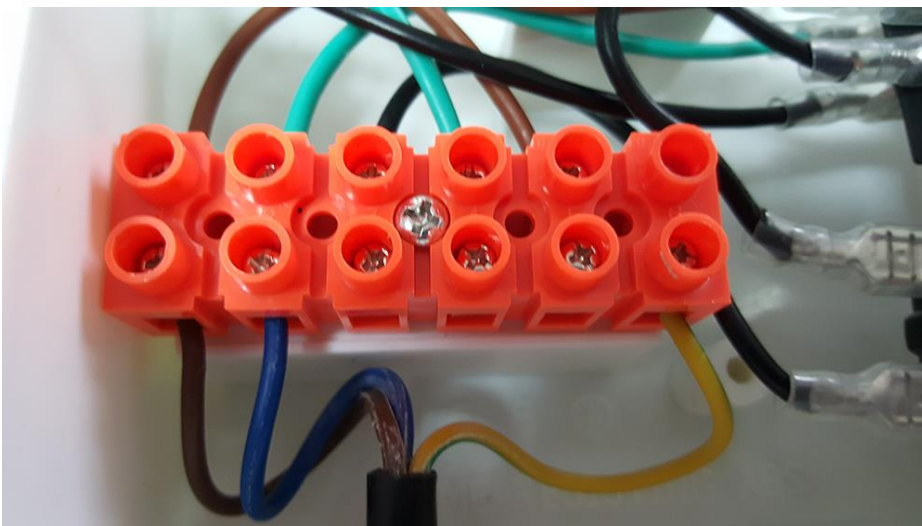
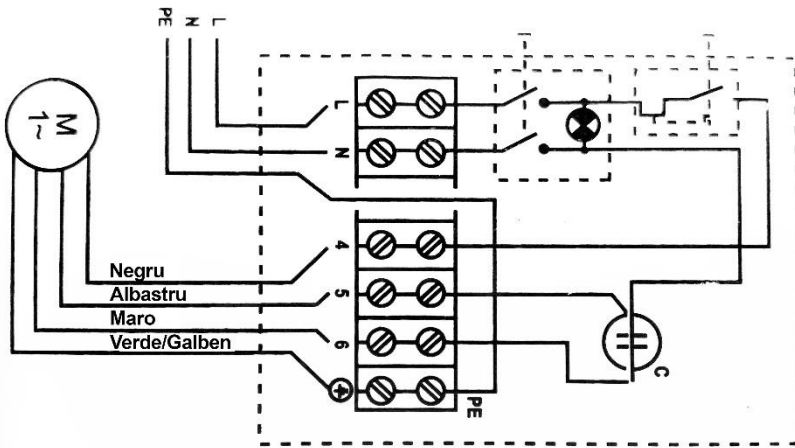

За да свържете контролния панел, разхлабете четирите винта на панела и инсталирайте проводниците според диаграмата по-горе. Връзката се осъществява чрез разхлабване на винта на лоста, поставяне на конеца на минимална дължина от 1 см, след което здраво затягане на винта.

- Черният кабел (номерирани 4) се свързва в тази третата дупка от ляво на дясно.
- Синият кабел (номерирани 5) се свързва с тази четвъртата дупка от ляво на дясно.
- Кафявия кабел(номерирани 6) се свързва с този от петата дупка от ляво на дясно.
- Зеления кабел/отбелязан с жълто се свързва с този от шестата.



Внимание!



Не повдигайте помпата, като държите електрическия кабел или изпускателния маркуч; никой от тях не се противопоставя на силите на издърпване, произведени от теглото на помпата.

1. Спуснете помпата до дъното на контейнера с течност. За да направите това, използвайте гъвкаво(устойчиво) въже, прикрепено към дръжката на помпата. Помпата може да

бъде окачена и с въже.

2. Свържете захранващия кабел към контакта.

6. Функциониране

6.1 Стартиране и спиране.

* Помпата започва, като свързва захранващия кабел към контакта.

* Помпата спира, като изключи захранващия кабел от контакта.

Внимание!



Ако нивото на водата падне твърде ниско в кладенеца, помпата за дълбочина тръгва по сухо и се поврежда..

По време на работа се уверете, че нивото на водата е достатъчно високо, за да избегнет функционирането на помпата на сухо.

Повредата, причинена от наземна експлоатация, не е покрита от гаранцията

Защита от претоварване

Тази потапяема помпа е снабдена със защита срещу претоварване, която спира помпата автоматично при претоварване.

Ако защитата се задейства при претоварване:

1. Извадете щепсела от контакта.
2. Премахнете причината за преумората (вижте "Грижи и поддръжка")

7. Грижа и поддръжка



Опасност!

Преди всяко опериране в сервиз:

1. Спрете помпата
2. Извадете щепсела от контакта
3. Изтеглете налягането от помпата и свързаните с нея аксесоари.

Всяка друга сервизна и ремонтна работа, описана в това ръководство, ще се извършва само от квалифициран персонал.

7.1 Периодична поддръжка

Годишна поддръжка

За правилна работа на помпата по всяко време е необходима периодична поддръжка. Това условие е валидно и за работа при трудни условия, но за кратки периоди от време.

Годишна поддръжка

1. Проверете да корпуса на помпата, кабелите и поплавъкът не са повредени.
2. Изплакнете помпата с чиста вода. Отстранете замърсяванията (напр. Отлагане на водорасли и др.) с четка и течен препарат за съдове.
3. За да измиете вътрешността на помпата, поставете я в резервоар за чиста вода и включете помпата за не повече от 10 секунди

Почистване на смукателния отвор

1. На основата на помпата в средата има устройство за фиксиране на основата на помпата.

Развийте трите закрепващи винта.

2. Натиснете трите пластмасови фиксиращи щанги отвътре навън и издърпайте основата

3 Почистете основата на помпата с чиста вода и я поставете обратно на помпата. Пластмасовите фиксиращи прътове трябва да бъдат закрепени с характерен шум.

Почистване на роторите

1. Развийте винтовете на горната част на помпата и извадете края на помпата.



Забележка:

1. Ако е необходимо, можете да премахнете хранващия кабел. За да направите това, развийте двата винта на кабелния сноп и издърпайте кабела навън.
- 2 Извадете напълно долната част на помпата.
3. Развийте шестостенната гайка на вала и издърпайте роторите навън.
4. Почистете ротора и цялата достъпна вътрешна повърхност на корпуса. Отстранете влакната, случайно увити върху вала на помпата. Премахнете устойчивата мръсотия с четка и течен препарат за съдовете.



Внимание!

При повторно сглобяване на помпата се уверете, че О-пръстените в горната и долната част са непокътнати и позиционирани правилно..

5. Сглобете отново помпат

7.2 Съхранение на помпата



Замръзването на помпата и нейните принадлежности води до повреда, защото те съдържат вода!

* Когато съществува опасност от замръзване, извадете помпата и аксесоарите от течността и я съхранявайте на място, където няма замръзване.

8. отстраняване на неизправности недостатъци

Преди всяка услуга:

1. Спрете помпата
2. Извадете щепсела от контакта
3. Изтеглете налягането от помпата и свързаните с нея аксесоари



8. 1 Ръководство за отстраняване на проблеми

а) Помпата не работи:

* Няма ел.захранване.

- Проверете кабелите, щепсела, контакта и прекъсвача

* Ниско захранване

- Използвайте само удължителни кабели със съответното напречно сечение на проводниците (вижте "Технически данни")

* Задейства защита от претоварване

- Премахване на прекомерно търсене (прекалено топла вода? Помпа, блокирана от чужди тела?)

б) Основният двигател не се стартира

* Помпа, блокирана от чуждо тяло

- Почистете помпата

с) Помпата не помпа правилно

* Височината на изпускане е твърде висока

- Спазвайте максималната височина на изхвърляне(виж."Технически данни")

* Маркучът за изхвърляне е нагънат

- Отдалечете(отстранете) изпускателния маркуч

* Изпускателния маркуч тече/не е стегнат

- Запечатайте изпускателния маркуч, затегнете фитингите с резба

д) Помпата е много шумна

* Въздух в помпата

- Осигурете достатъчно водоснабдяване

9. Поправки



Електрическото оборудване, което изисква ремонт, може да бъде изпратено до оторизирана местна служба.

Прикрепете писмено описание на предполагаемия дефект.

Atasati o descriere scrisa a defectului reclamat.

10. Опазване на околната среда

Амбалажът на помпата е 100% рециклируем.

Използваното електрическо оборудване и аксесоари съдържат значително количество суровини и пластмаса, които могат да бъдат рециклирани на свой ред.

11. Технически данни

		Aqua 40	Aqua 101	Aqua 103	Aqua 105	Aqua 1001
Мрежово напрежен	V	230~1	230~1	230~1	230~1	230~1
Ускорение/честота	Hz	50	50	50	50	50
Номинална мощност	W	750	750	1100	1500	750W
Сигурност за защита min(разглоб. или тип B)	A	10	10	10	10	10
Кондензатор	μF	20,0	20,0	20,0	20,0	20,0
Скорост	rpm	2800	2800	2800	2800	2800
Максимален дебит на помпата	m ³ /h	1,8	2,4	1,8	2,6	2,4
Макс. височина на изхвърляне	m	100	60	100	140	65
Макс. температур. на изпомпв. течнос	°C	35	35	35	35	35
Клас защита		IP 68	IP 68	IP 68	IP 68	IP 68
Тип защита		I	I	I	I	I
Клас изолация		B	B	B	B	B
Диаметър на изпуск		1"	1"	1"	1"	1"



Ruris Aqua 40

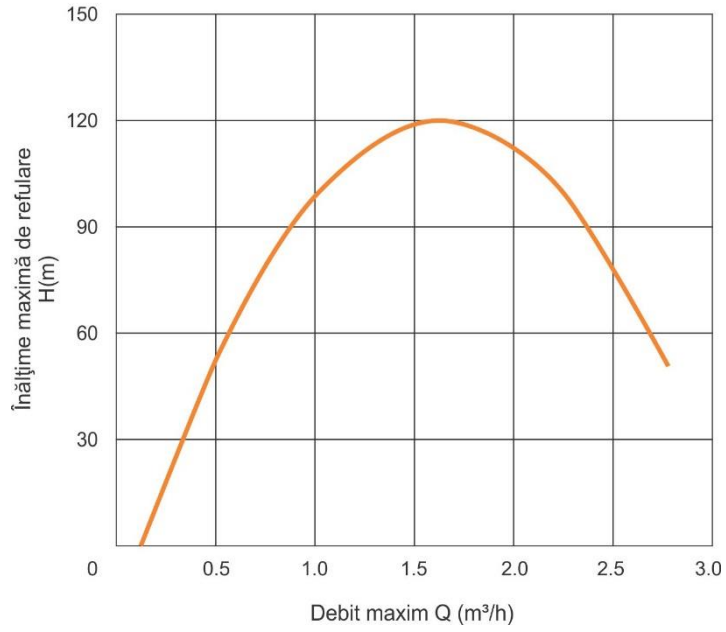

Ruris Aqua 101

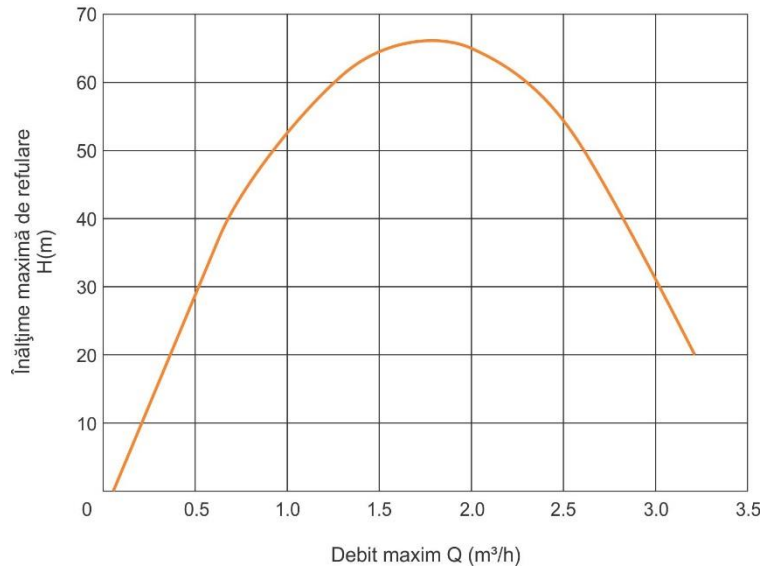

Ruris Aqua 103

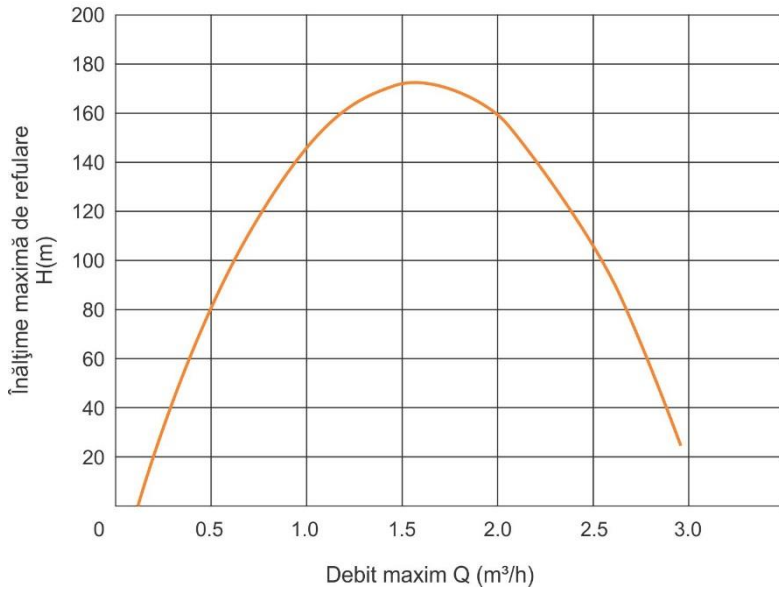

Ruris Aqua 105

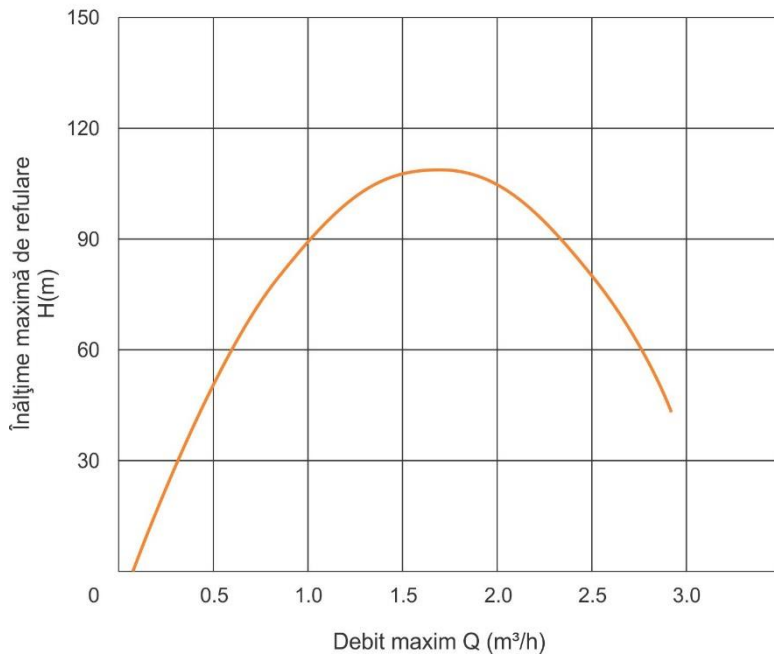

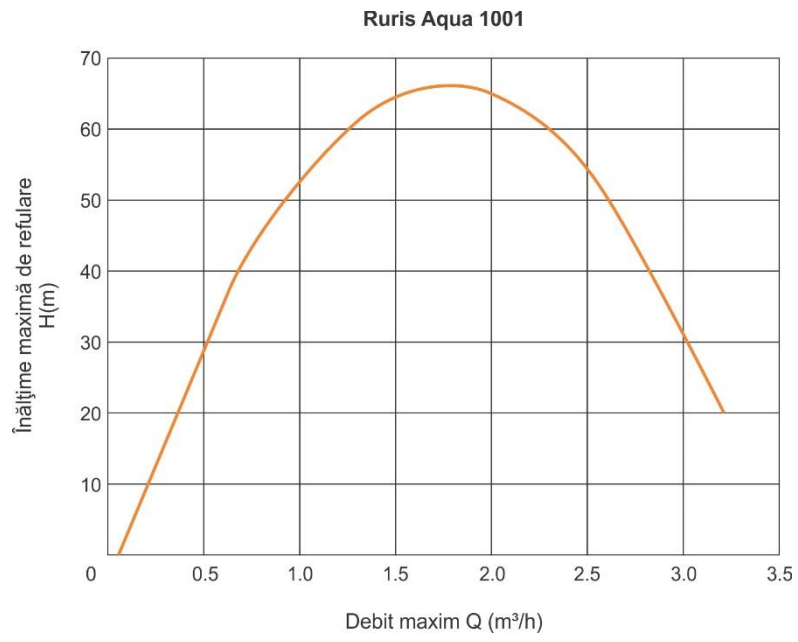

Декларация за съответствие

ДЕКЛАРАЦИЯ ЗА

MONOFAZAT 230 V - 50 Hz

PUTERE MOTOR		sectiune cablu in mm ²							
kw	HP	4 x 1	4 x 1.5	4 x 2.5	4 x 4	4 x 6	4 x 10	4 x 16	
0.37	0.50	60	90	140					
0.55	0.75	45	70	110	180				
0.75	1	35	50	85	140	210			
1.1	1.5	25	35	60	95	145	240		
1.5	2		30	45	75	115	190	305	
2.2	3			30	50	75	125	200	

lungime cablu in metri



СЪОТВЕТВИЕ СЕ

Производител: **SC RURIS IMPEX SRL**

Калеа Северинулуй, Nr. 10, Крайова, Долж, Румъния

Tel. 0351 464 632, Fax 0351 464 633, www.ruris.ro, office@ruris.ro

Упълномощен представител: ing. Stroe Marius Catalin – Генерален Директор

Оторизирано лице за техническото досие: ing. Florea Nicolae – Директор Проектиране Продукция

Описание на машината: POMPA SUBMERSIBILA/ПОТОПЯЕМА ПОМПА Това е оборудване, използвано за транспортиране на вода от кладенци, езера, кладенци, за да се доставят различни потребители. От гледна точка на конструкцията, помпата има три основни компонента: двигател, помпено устройство и корпус

Символ: **AQUA**

Тип: **40, 101, 103, 105, 1001**

Двигател: **електрически, монофазен, 220 волта**

Мощност: **750W – 1500W**

Ние, SC RURIS IMPEX SRL Крайова, производител и/или дистрибутор, **в съответствие с Н.Г. 1029/2008** - относно условията за пускане на пазара на машини, Директива 2006/42/ЕС – изисквания за безопасност и сигурност,

Стандарт SR EN ISO 12100 – Машини.Безопасност, H.G. 1756/2006 – с оглед ограничаване нивото на шумовите емисии в околната среда, ние удостоверяваме съответствието на продукта със специфицираните стандарти и заявяваме, че то отговаря на основните изисквания за сигурност и безопасност, не застрашава живота, здравето, безопасността на работното място и няма отрицателно въздействие върху околната среда.

Долуподписаният Строе Каталин, представител на производителя, декларира на своя отговорност, че продуктът отговаря на изискванията за защита и че отговаря на следните стандарти.

-Директива на Европейския съюз **2006/42/CE**, с оглед безопасност на машините.
- Директива на Европейския съюз **2004/108/CE**, относно електромагнитната съвместимост;
- Директива на Европейския съюз **2006/95/CE** по отношение на оборудване с ниско напрежение;
-Директива 2006/42/ЕС – директивата за машините;
-Директива 2006/95/ЕС – за ниско напрежение;
-**SR EN ISO 12100:2011** - Безопасност на автомобилите. Основни понятия, общи принципи на проектиране
Основна терминология, методология. Технически принципи. Общи изисквания.
Стандартни препратки: EN 60335-1; EN 60335-2-41; EN 62233; EN 55014-1; EN 55014-2; EN 61000-3-2; EN 61000-3-3

Също така декларираме, че по време на процеса на производство / монтаж са изпълнени следните стандарти и директиви:

--**SR EN 1050 (14121)** - Принципи на оценка на риска;
-**SR EN 60204/2007** - Електрическо оборудване за автомобили - Част 1: Общи изисквания за безопасност;
-**EN ISO 13849/1** - Елементи на системата за контрол на сигурността;
-**SR EN ISO 3746:2009** - Акустика. Определяне на нивата на акустична мощност, излъчвани от източници на шум;
-**Directiva 2000/14/EC** – Емисии на шум във външната среда

Други стандарти или ползвания:

-**SR EN ISO 9001** – Система за Управление на качеството
-**SR EN ISO 14001** - Система за управление на околната среда
-**OHSAS18001** - Система за управление на здравословните и безопасни условия на труд.

Забележка: Техническата документация се съхранява от производителя.
Спецификация: Това изявление съответства на оригинала.
Срок на годност: 5 години от датата на одобрението.
Място и дата на обявяване: Крайова, 04.01.2017.
Година на прилагане на марката CE: 2017.
Нр. На регистр.: 1203/04.01.2017.

Оторизирано лице и подпис:

СЕРТИКАТ ЗА ГАРАНЦИЯ

Наименование на продуктаCod
Серия..... Дата на купуване.....Нр. дата на декларацията
за съответствиеНомер
фактура.....Продавач.....
Адрес.....Име и адрес на купувача

Среден период на използване на продукта е 5 години.

S.C RURIS IMPEX S.R.L. Дава на купувачите търговска гаранция при условията, посочени в този гаранционен сертификат.

Гаранцията, предоставена от този сертификат, не засяга правата на потребителя съгласно действащото законодателство (Legea nr. 449/2003 относно продажбата на продукти и свързаните с тях гаранции, Наредба № 21/1992 с оглед защита на потребителите, Закон №. 296/2004 относно Кодекса на потребителите) .

Продължителността на търговската гаранция, предоставена от този сертификат, е:

- 24 месеца за отделни купувачи физически лица
- 12 месеца, за отделни купувачи юридически лица.

Гаранционният срок започва да тече от датата на покупката и се осигурява в един от упълномощените сервизни центрове, посочени в приложението към настоящия сертификат (виж Списъка с Оторизирани Сервизни Центрове).

Условия за съгласуване на гаранцията:

- **Начини за осигуряване на гаранцията се отнасят до** ремонта или подмяната на резервни части или дефектни резервни части в сервизен център, упълномощен от техническия персонал, упълномощен от вносителя, ако дефектният продукт отговаря на този сертификат
- Гаранцията се предоставя само след представянето на гаранционния сертификат, попълва се всички подписани и подпечатани кутии, придружени от оригинала / копие от фактурата или фактурата, с която е закупен продуктът.
- Гаранцията се предоставя, само ако продуктът е пълен, не сглобен, в правилната опаковка, така че продуктът да не понесе повреда по време на транспортирането му до продавача или оторизиран сервиз. Препоръчваме оригиналната опаковка да транспортира продукта, защото гарантира неговата безопасност. Всякакви щети, причинени от транспортиране без подходяща опаковка, ще бъдат поети **от купувача**.
- Гаранцията се предоставя само за дефекти в материала или изработката и не се отнася за аксесоари, консумативи (филтри, масла, грес, предпазители и т.н.)или подустройства, които са изложени на износване в резултат на продължително използване на продукта(захранващ кабел, системи за закрепване, повреда на защитната кутия(корпус) поради неправилно боравене, семерини и гарнитури за уплътнения и др.).
- Всеки ремонт или замяна ще се извърши в разумен срок, установени по взаимно съгласие между икономическия оператор и купувача. За купувачите, които имат качеството на потребителите съгласно приложимото законодателство, срокът, определен за ремонт или замяна, не може да надвишава 15 календарни дни от датата, на която потребителят е уведомил обслужващата единица или продавача за дефектите на продукта

Те не са предмет на гаранцията:

- Повреда и/или отказ на продукта в резултат на частично или пълно неспазване на инструкциите за употреба, монтаж, въвеждане в експлоатация или текуща или периодична поддръжка.
- Продукти, които са се провалили поради прекомерна употреба или неправилна употреба или за цели, различни от тези за които
- са проектирани или направени.
- Повредени продукти в резултат на неподходящи принадлежности или консумативи.
- Повреди, като драскотини, удари, счупвания на разглобяеми или не демонтируеми елементи, които не са били доведени до вниманието на продавача при закупуване на продукта.

Не се предоставя гаранция:

- Гаранцията не се предоставя в нито една от следните ситуации:
- Продукти, които нямат идентификационен етикет и сертификат за гаранция, попълнени във всички полета и подписани;
- Продукти, които са работили в претоварване или не са били използвани в съответствие с инструкциите за употреба, монтаж, пускане в експлоатация или правилна и редовна поддръжка;
- Продукти, които се използват неправилно по отношение на захранващото напрежение или са налице с прекъснат/срязан/ захранващ кабел или недостатъчно неадекватни;
- Продукти, засегнати от фактори като пожари, наводнения, измръзване, шокове или последствия от тях;
- Продукти, които са били използвани след частична повреда или за друга цел, различна от тази, за която са били проектирани;
- Продукти, които са били използвани след частична повреда или за друга цел, различна от тази, за която са били проектирани;
- продукти, които са били подправени или не са били обслужвани;
- Продукти, които са били разпечатани или са били ремонтирани от неоторизирани лица;
- Повърхностни помпи или **супервизионни**, прости или подводни/**хидрофилни**/ системи, които функционират без вода;
- Повърхностни помпи и смущаващи повърхностни дефекти, дължащи се на феномена на кухината;
- Повърхностни помпи и сумиращи дефекти, дължащи се на запушване от пясък;

Продавач:.....
(подпис и печат)

Купувач:.....
(подпис и печат)